

Vestelli 

Biopuhdistaja 3 -harmaavesipuhdistaja



Harmaavesipuhdistajan

Asennus-, käyttö- ja huolto-ohje

SISÄLTÖ



01 Biopuhdistaja 3 -ominaisuudet

02 Turvallisuus

03 Toimintaperiaate

04 Mitä tarvitset asennuksessa

05 Asennus

06 Käyttöönotto, käyttö ja huolto,
takuu ja yhteystiedot

Biopuhdistaja 3 -ominaisuudet



Kapasiteetti
1–6 henkilöä



Korkeus
2 200 mm



Mitoitusvirtaama
750 l/vrk



Halkaisija
1 200 mm



Hetkellinen ylikuorma
900 l/vrk



Viemäri sisään (pohjasta)
1 215 mm (Ø 110 mm)

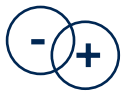

Hapetus – 1 puhallin
45 W



Viemäri ulos (pohjasta)
1 165 mm (Ø 110 mm)



Materiaali
Betoni/muovi



Korotuskaulukset
Ø 1 000 mm sisähalkaisija



Paino
noin 1 200 kg

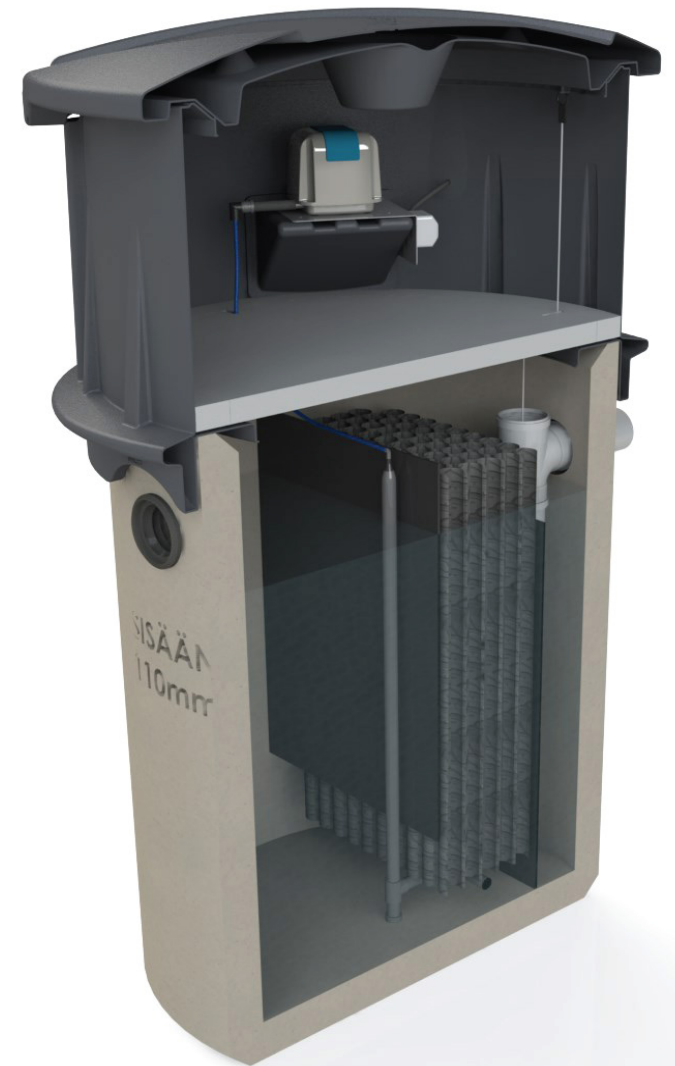

Turvallisuus

NOUDATA TARKASTI ASENNUSOHJEITA!

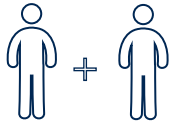

Kannen ja korokeosan nostamiseen tarvitaan kaksi henkilöä. Varo pudottamasta korokeosaan kiinnitettyä ilmapuhallinta.

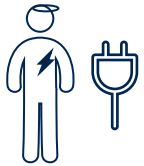

Sähköasennuksen saa tehdä vain ammattitaitoinen sähköasentaja, jolla on asianmukaiset luvat.



Kansi tulee lukita riippulukolla.



Huomioi nostettaessa säiliön paino. Pysyttele säiliötä nostettaessa aina riittävän turvaetäisyyden päässä. Säiliön nostamiseen tulee käyttää vain betonirenkaille soveltuvia nostotarraimia.

Toimintaperiaate

Biopuhdistaja on jatkuvatoiminen harmaavesipuhdistaja. Biopuhdistaja voidaan asentaa omakotitalon tai loma-asunnon harmaiden jätevesien puhdistajaksi. Oikein käytettynä Biopuhdistaja täyttää hajajätevesiasetuksen (157/2017) ankaramman vaatimustason kaikissa olosuhteissa. Käyttökatkokset tai ylikuormitukset eivät häiritse järjestelmän toimintaa.

Biopuhdistaja 3:n toimintaperiaate on yksinkertainen. Toiminta perustuu jäteveden ilmastamiseen ja sitä tehostetaan biologisella puhdistamisella. Biomoduulien pinnalle kertyvä biokerros tehostaa jätevedessä olevien ravinteiden puhdistamista.

- 1 Harmaavesi johdetaan viettoviemärillä säiliön ensimmäiseen osastoon.
- 2 Ensimmäisessä osastossa harmaastavedestä erotellaan rasvat ja kiintoaineet.
- 3 Harmaavesi siirtyy painovoimaisesti toisen osaston pohjalta biomoduuleihin.
- 4 Harmaavesi ilmastetaan biomoduuleissa pienillä happikuplilla.
- 5 Kolmannessa osastossa vesi rauhoitetaan ja varmistetaan kiinteän aineen erottelu.
- 6 Kolmannen osaston pohjalta jätevesi siirtyy purkupaikalle.
- 7 Lähtevässä viemärissä karkeasuodatin viimeistelee täydellisen erottelun.

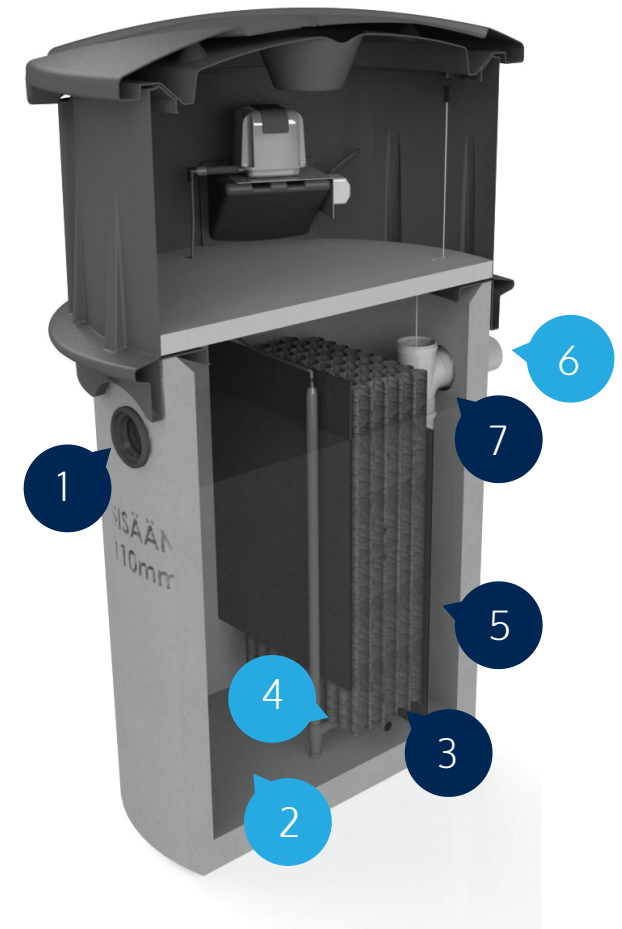

Tarvitset asennuksessa



Kaivinkone

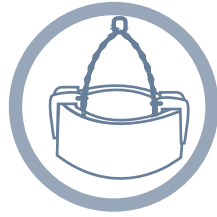

Kaivonrenkaiden
nostotarraimet



Maantiivistin



Asennushiekka



Routaeristeet

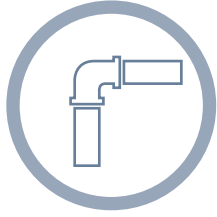

Viemärit ja viemärin
osat 110 mm

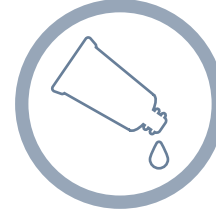

Liukuaine



Lukko



Vasara



Lapio

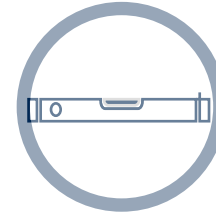

Vesivaaka

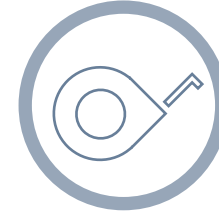

Rullamitta



Ammattitaitoinen
sähköasentaja



Asentaja



*Iskevä porakone
+ 8 mm terä

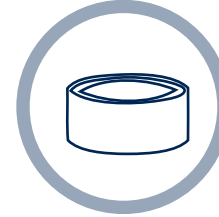

*Kaivonrenkas 1 000 mm
korokerenkaaksi + tiiviste

* Viemärin ollessa yli 70 cm syvyydessä maanpinnasta.

Asennus

1 Kaiva säiliölle tarpeeksi laaja, turvallinen ja viemärin alareunasta 1 415 mm syvä kaivanto. 

2 Tuo kiinteistöltä tuleva viemäri mahdollisimman lähelle säiliön paikkaa. 

3 Tasaa maantiivistimellä kaivannon pohjalle vaakaan noin 20 cm asennushiekkaa.

4 Kiinnitä kolmieleukaiset nostotarraimet huolellisesti säiliöön ja nosta Biopuhdistaja kaivantoon. Varmista vesivaa'an avulla, että pohjaosa on suorassa. 

5 Täytä kaivanto hiekalla noin 20 cm välein tiivistäen pohjaosan puoleenväliin saakka. Huom! Kiinnitä Biopuhdistajan kansi täytön ajaksi, jotta säiliöön ei mene hiekkaa. 

6 Työnnä kiinteistöltä tuleva viemäri säiliön kyljessä olevasta tiivisteestä sisään niin, että säiliön sisälle jää viemäriä näkyviin vähintään 5 cm. Johda lähtevä viemäri kohti purkupaikkaa.

7 Nosta korokeosa kaivon päälle ja kiinnitä se mukana tulleilla naulatulpilla. Varmista asennushetkellä, että korokeosan tiiviste pysyy paikallaan. 

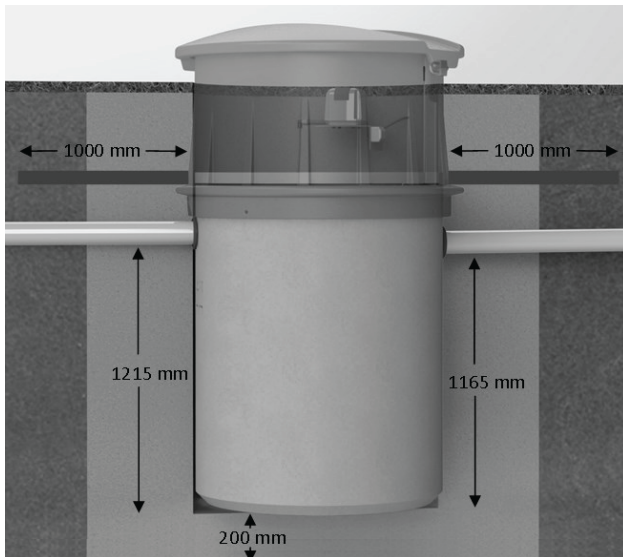

8 Huom! Mikäli viemärin syvyys on yli 700 mm, asenna pohjaosan ja korokeosan väliin tarvittava määrä betonisia kaivonrenkaita. Tiivistä kaivonrenkaiden välit tiivistenauhalla. Pora korokeosalle uudet kiinnitysreiät 8 mm betoniporanterällä. 

9 Kytke sähköjohto (esim. Maakaapeli MCMK 2x1,5+1,5) pistorasiaan. Huom! Kytännät saa tehdä ainoastaan ammattitaitoinen sähköasentaja, jolla on asianmukaiset luvat. Korokeosassa on valmis läpivienti sähköjohdolle. 

10 Täytä kaivanto kokonaan hiekalla. Asenna vettymätöntä eristelevyä (esim. Finnfoam FI-300 40mm) noin 1 m leveydeltä viemäreiden päälle sekä säiliön sivuille. Huom! Eristelevyille on korokeosassa valmis asennustaso. 

11 Täytä routaeristyksen päälle lopullinen maa-aines, esim. hiekka tai multa. 

12 Kytke kaivosta tuleva ilmaletku puhaltimen pistoliittimeen työntämällä.

13 Asenna karkeasuodatin lähtevän viemärin sisälle t-haaraan ja roikkumaan sille varattuun koukkuun.

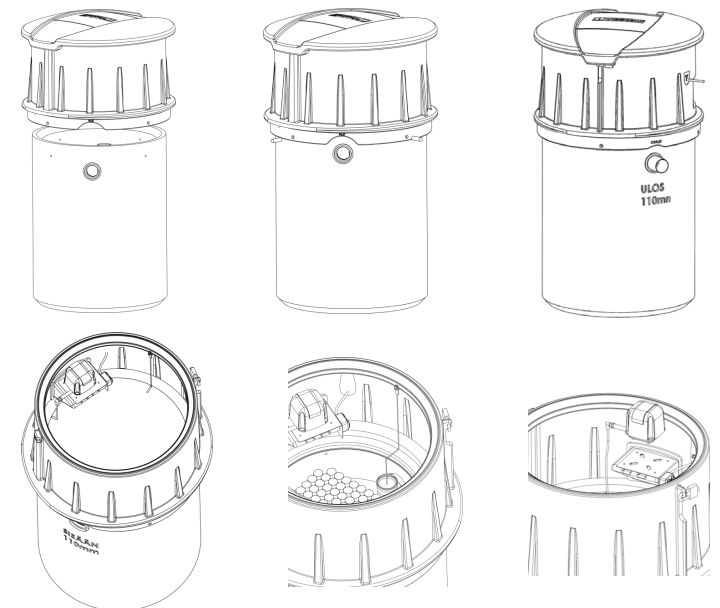

Käyttöönotto

- Täytä säiliö vedellä.
- Tarkista että puhallin on huolellisesti kiinni telineessään ja ilmaletku on kiinni.
- Työnnä pistotulppa pistorasiaan, ja tarkista että happikuplat nousevat biomoduuleihin.
- Aseta eristekansi paikalleen.
- Lukitse kansi erillisellä riippulukolla.

Käyttö ja huolto

- Biopuhdistajaan saa johtaa talouden kaikki harmaat jätevedet (pesu-, tiski-, pesukone-, suihku- ja kylpyvedet).
- Puhallin voidaan sammuttaa pidempien käyttökatojen ajaksi.
- Jos Biopuhdistajaa ei käytetä pakkaskuukausina ja puhallin sammutetaan, tulee se irrottaa pistorasiasta ja nostaa sisätiloihin.
- Tyhjä säiliö tarvittaessa, kuitenkin vähintään kerran vuodessa. Täytä säiliö tyhjennyksen jälkeen. Nosta karkeasuodatin ylös ja huuhtelee se tyhjennyksen yhteydessä.
- Tarkista että puhallin toimii ja on tiukasti kiinni.
- Tuotteemme ovat laadukkaita ja toimintavarmoja. Jos kuitenkin havaitset toiminnassa häiriöitä, ota viipymättä yhteys asiakaspalveluumme. Neuvomme kaikissa kysymyksissäsi!

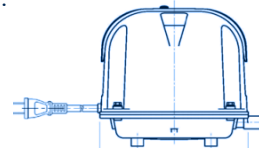

Takuu

- Myönnämme Biopuhdistaja 3 -harmaavesipuhdistajalle kahden (2) vuoden takuun. Takuun piiriin kuuluvat rakenne- ja valmisteviat, joista on ilmoitettu takuuajana.
- Takuu luetaan alkavaksi hankintapäivästä. Huomioithan, että takuu ei uusiudu huollon tai korjauksen yhteydessä.
- Takuu ei kata asennus-, suunnittelu- tai käyttövirheitä.

Vestelli

Yhteystiedot

Jätevesiliike Vestelli Oy

 010 232 7220

 jatevesiliike@vestelli.fi

 www.vestelli.fi



 Y-tunnus: 2364009-4



Hyödyllisiä yhteystietoja



Jätevesisuunnittelija:

 Nimi/yritys _____
 Osoite _____
 Puhelin _____
 Sähköposti _____

Ostopaikka/jälleenmyyjä:

 Nimi/yritys _____
 Osoite _____
 Puhelin _____
 Sähköposti _____

Lietetyhjentäjä:

 Nimi/yritys _____
 Osoite _____
 Puhelin _____
 Sähköposti _____

Asentaja/urakoitsija:

 Nimi/yritys _____
 Osoite _____
 Puhelin _____
 Sähköposti _____

Huolto:

 Nimi/yritys Jätevesiliike Vestelli Oy
 Osoite Aleksanterinkatu 29 A krs. 2, 33100 Tampere
 Puhelin 010 232 7220
 Sähköposti jatevesiliike@vestelli.fi

Rakennusvalvonnan yhteystiedot:

 Nimi/kunta _____
 Osoite _____
 Puhelin _____
 Sähköposti _____